

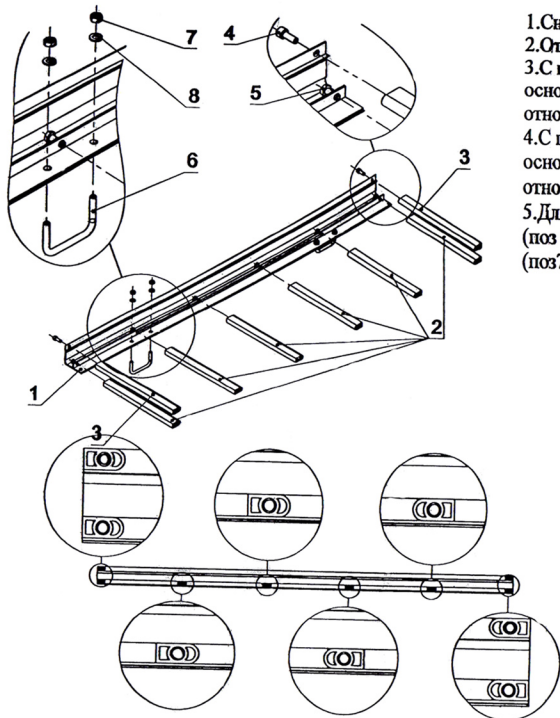







# Схема сборки корзины

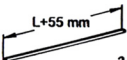

## Порядок сборки корзины

1. Снимите резиновые заглушки с упаковки и распакуйте корзину
2. Отделите короткие поперечины (поз 2) от длинных (поз 3).
3. С помощью болтов (поз 5) прикрутите поперечины (поз 2) к основаниям (поз 1) с двух сторон. Ориентируйте поперечины относительно основания как показано на рисунке.
4. С помощью винтов (поз 4) прикрутите поперечины (поз 3) к основаниям (поз 1) с двух сторон. Ориентируйте поперечины относительно основания как показано на рисунке.
5. Для крепления корзины к багажным дугам используются скобы (поз 6). Скобы крепятся к основанию корзины с помощью гаек (поз 7) через шайбы (поз 8).

Основание	1	Болт М6х15	5
	2 шт.		12 шт.
Поперечина	2	Скоба	6
	6 шт.		4 шт.
Поперечина верхняя	3	Гайка М6	7
	2 шт.		8 шт.
Винт М6х15	4	Шайба	8
	4 шт.		8 шт.

## Внешний вид Compact Basket

В собранном виде

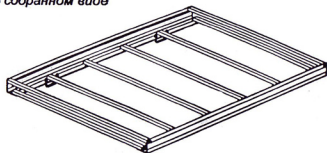

В упакованном виде



Схема упаковки.



Для установки корзины нужно переместить багажные дуги так чтобы они совпадали с местами крепления скоб.

Если отверстия под крепежные скобы не могут быть использованы, необходимо самостоятельно просверлить отверстия диаметром 6,5 мм с межосевым расстоянием 60 мм в нужных местах на разметочных линиях (см. Рисунок)

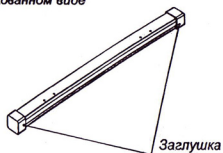
При перевозке длинномерных предметов следует снять две поперечины (поз 3)

Для монтажа корзины применяется шестигранный ключ из комплекта корзины и рожковый ключ 10мм (в комплект не входит).

Место сверления

