

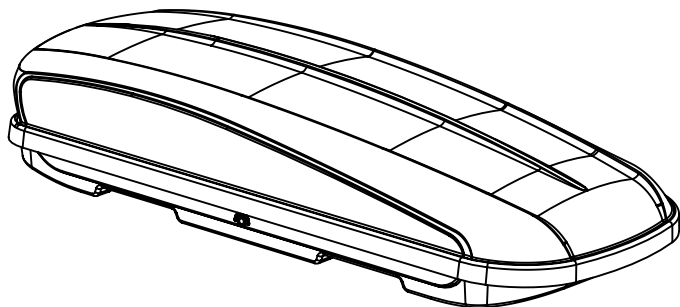

# Инструкция по монтажу бокса на крышу автомобиля

## Winner



## Габариты

✓	Модель	Д	Ш	В
	ET7325	1850	610	400
	ET7425	1860	850	400
	ET7455	2000	850	400
	ET7585	2200	900	420

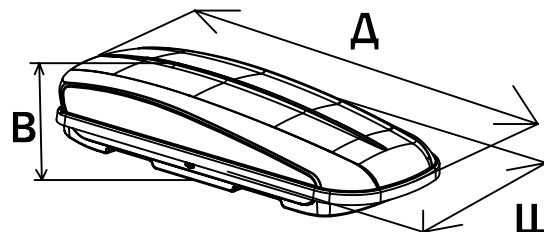

## Комплектация



x1



x4

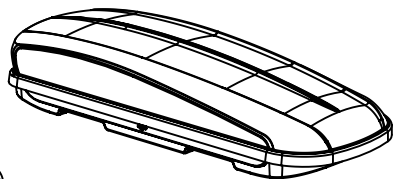

x1

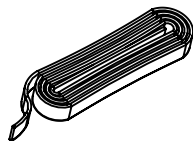

x2



x2

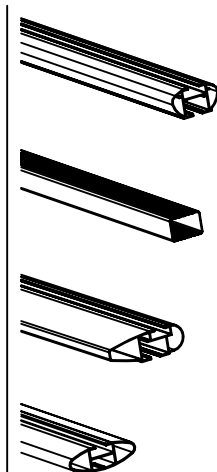

1. Максимальная нагрузка автобокса 80 килограмм
2. Максимальная скорость передвижения с автобоксом 130 км/ч
3. Если автобукс заполнен только наполовину, советуем закрепить груз стяжными ремнями

1

макс 80 kg

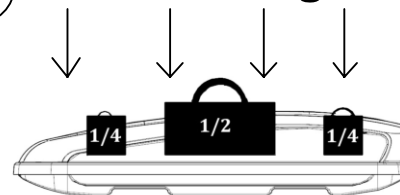

2

макс 130 km/h

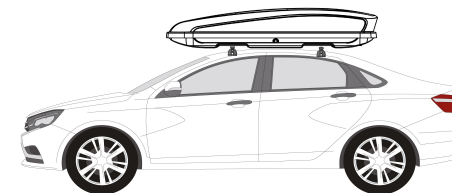

При вскрытии комплекта , обязательно пропишите ваш номер ключа, так же номер ключа можно посмотреть на личинке замка.  
При потере ключа с помощью этого номера, мы сможем выслать дубликат



Ваш номер ключа



--	--	--

**1**

1.1 Вставить ключ из комплекта в замок с одной стороны автобокса  
1.2 Повернуть по указателю и открыть автобокс  
1.3 Не пытайтесь вытащить ключ , когда автобокс открыт

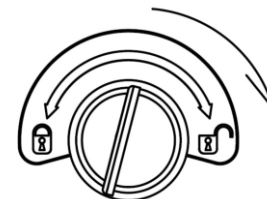
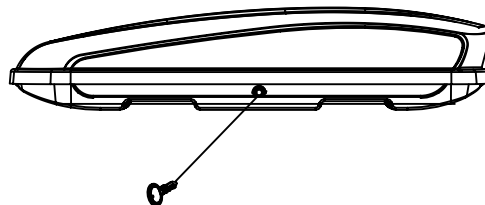

**2**

Поместите автобокс на перекладины автомобиля

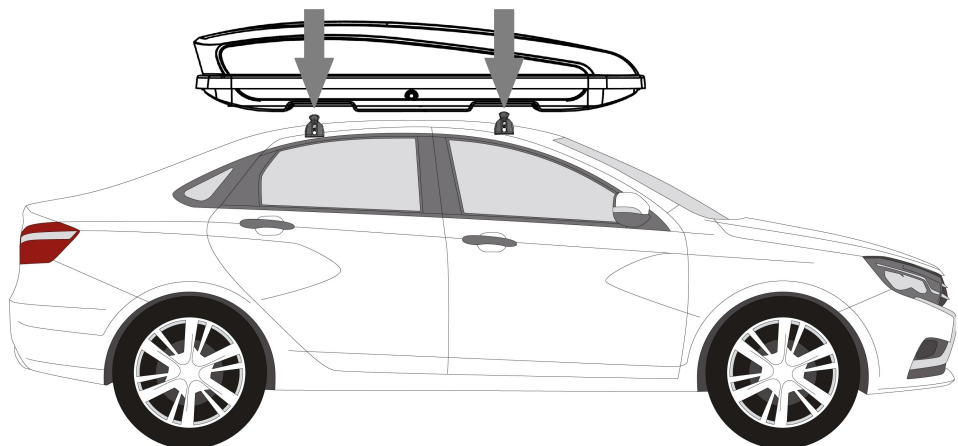

**3**

3.1 Нажать на фиксатор замка(1) и раскрутить зажим(2)  
3.2 Зажим установить в пазы подвижной линейки, так чтобы обхватить поперечины(3)

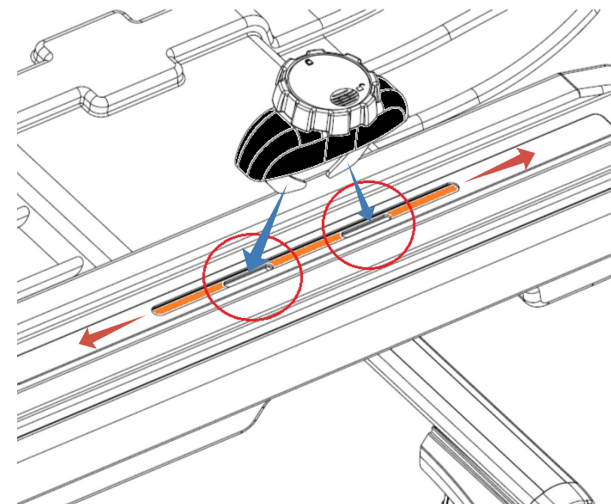

4

Для дальнейшей установки, расположите автобокс, согласно схеме ниже

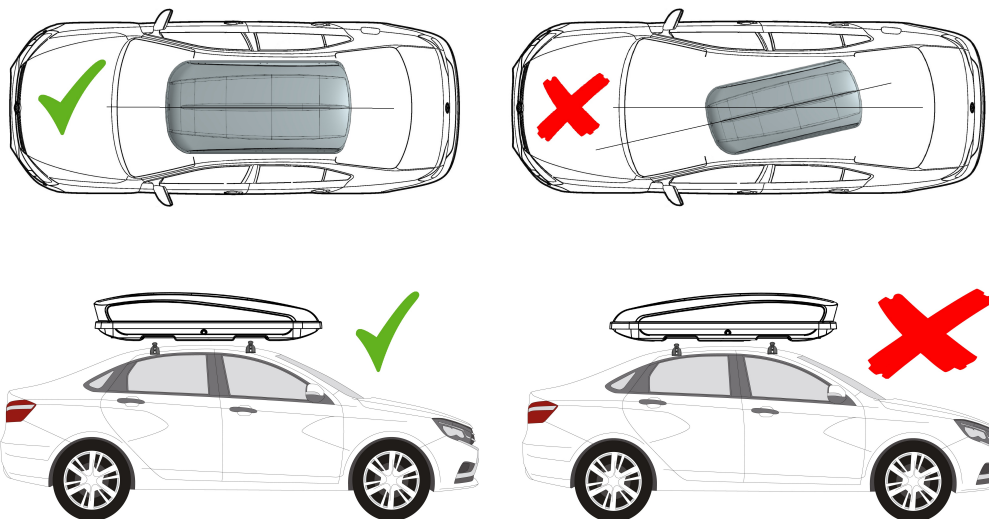

5

Закрутить зажим до упора(1) и нажать на фиксатор(2)

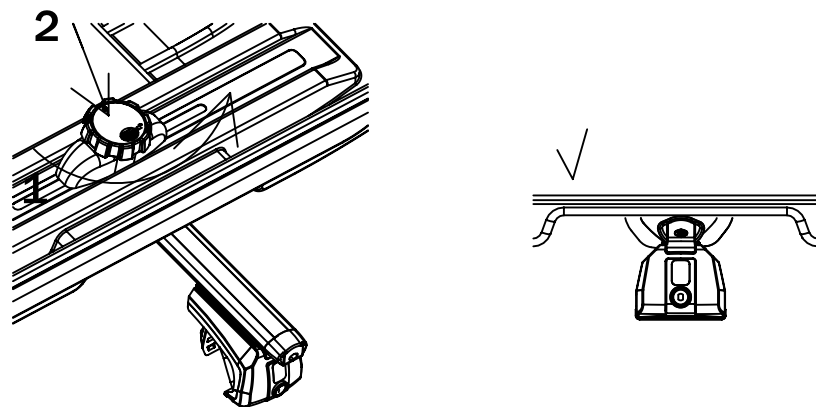

6

6.1 Вставить ключ из комплекта в замок.  
6.2 Повернуть по указателю и закрыть автобокс

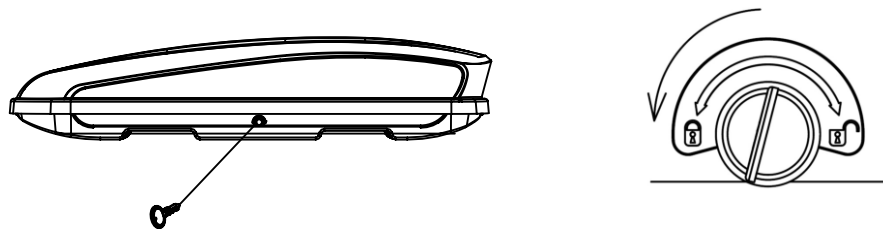

Рекомендуем не тянуть за нижний край автобокса.  
Вы можете повредить автобокс.

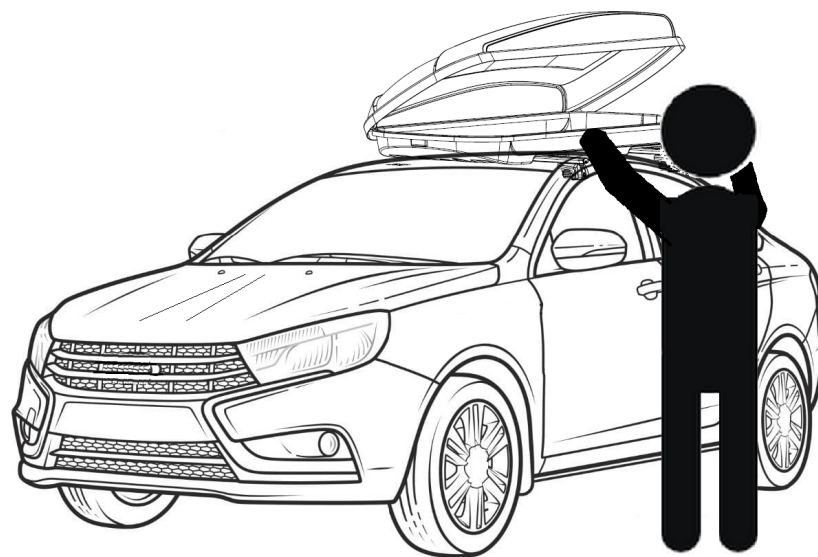

Пользуясь автобоксом, не стойте со стороны проезжей части

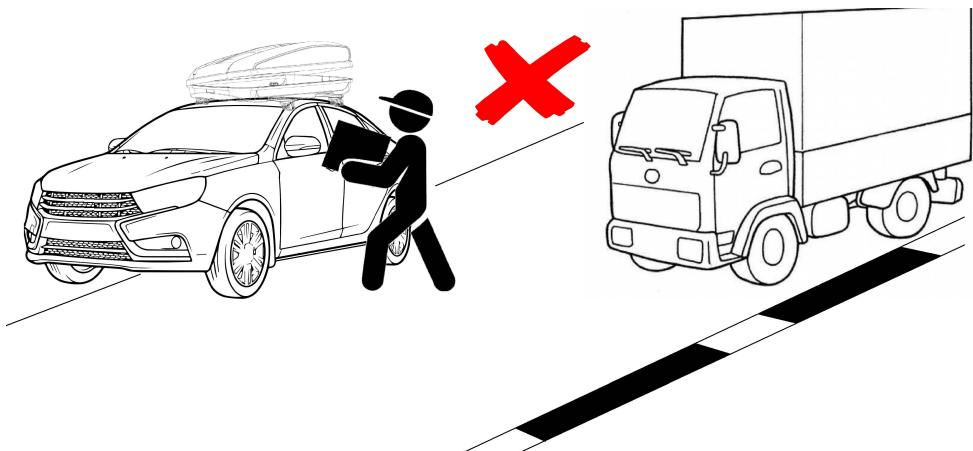

Не рекомендуется открывать автобокс при порывистом ветре. Смените расположение стоянки автомобиля.

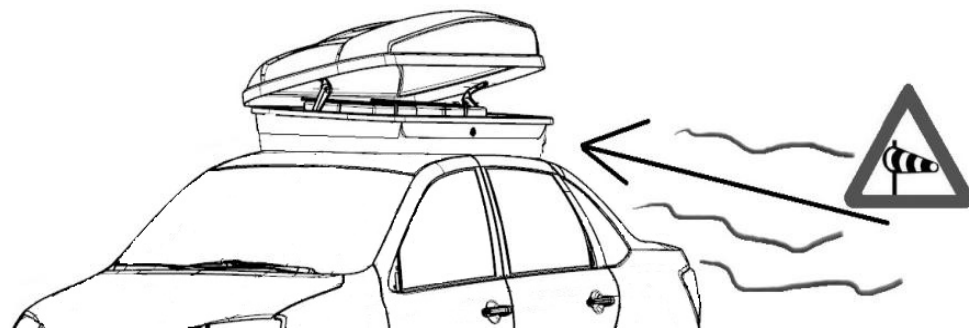

1. Приступая к движению, обязательно помните про дополнительные габариты по высоте
2. Нельзя мыть автобокс на роботомойках.

